

# Teileliste Zirkuswagen "Flo"

Nr.1, Bodenplatte 1 Stück

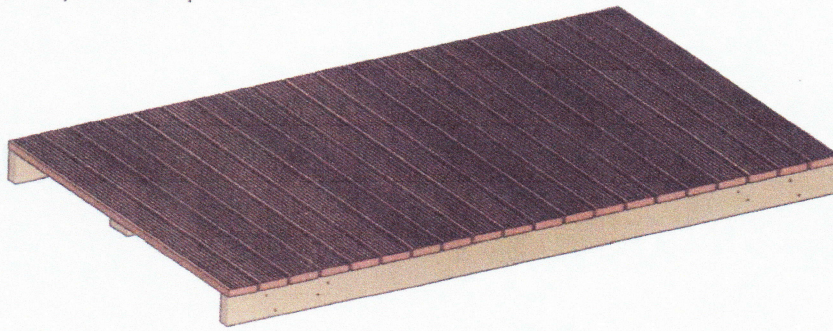

Nr.2, Treppe 1 Stück

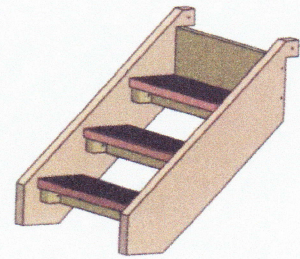

Nr.3, Rückwand 1 Stück

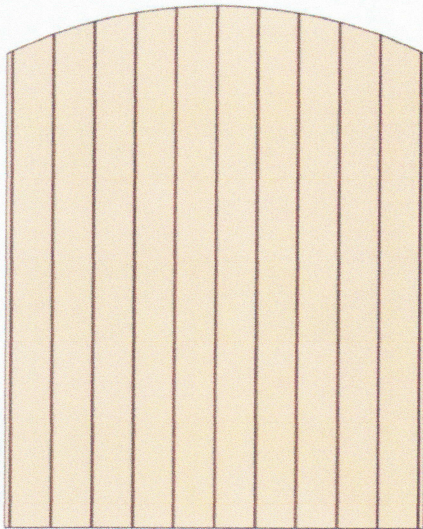

Nr.4, Seitenwand 2 Stück

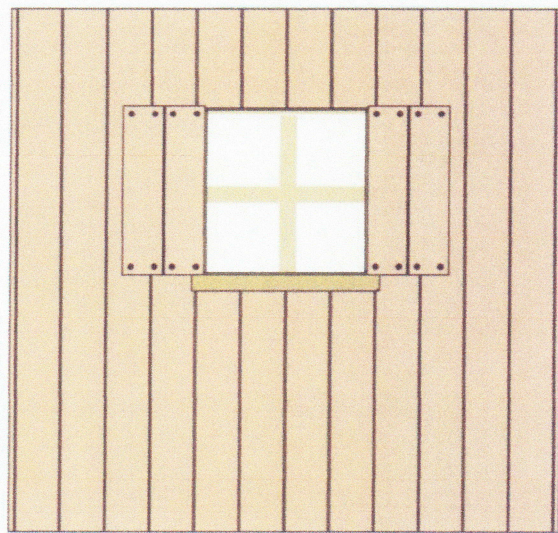

Nr.5, Türwand 1 Stück

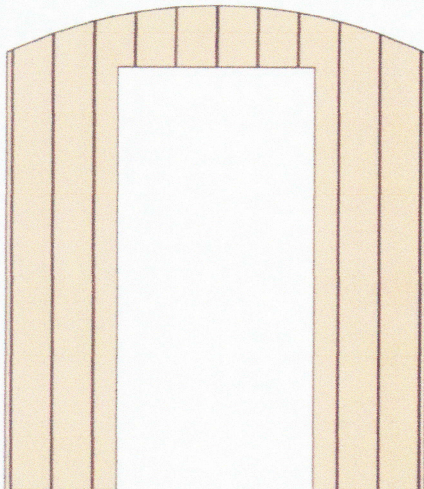

Nr.6, Brüstung kurz 1 Stück

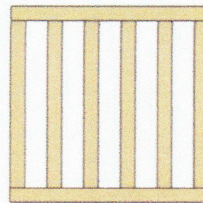

Nr.7, Brüstung lang 1 Stück

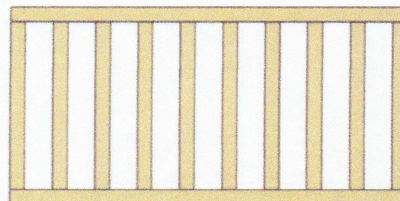

Dieses Werk ist nach den Vorschriften des Gesetzes  
 gegen den unlauteren Wettbewerb (UWG) und des Gesetzes  
 über Urheberrecht und verwandte Schutzrechte (UrhG) geschützt.  
 Rechtsverletzungen werden strafrechtlich und zivilrechtlich verfolgt.

Version 00

Art.-Nr.:

Maßstab:  
ohne

Zirkuswagen

	Datum	Name
Bearb.	19.02.18	ELÜ

Blatt  
1

Zchn.Nr.: SG- 44-8781 Zirkusw.Flo

8 Bl.

Technische Änderungen vorbehalten

# Teileliste Zirkuswagen "Flo"

Nr.8, Dachbrett 12 Stück



davon 10 Stück mit Nut u. Feder, 2 Stück Abschlußbrett mit Feder

Nr.9, Handlauf für Brüstung lang 1 Stück

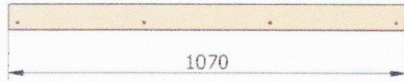

Nr.10, Handlauf für Brüstung kurz 1 Stück

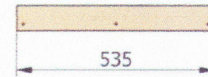

Nr.11, Standpfosten 4 Stück

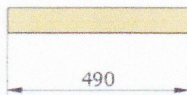

Nr.12, Schrägstütze 8 Stück

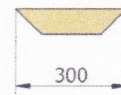

Nr.13, Sitzbank komplett 1 Stück

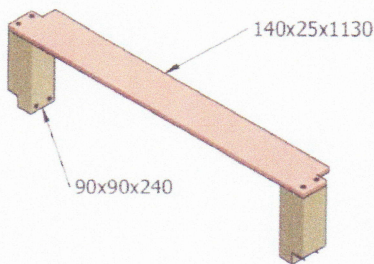

Nr.14, Glocke 1 Stück, optional



Nr.15, Unterzug Dach 1 Stück

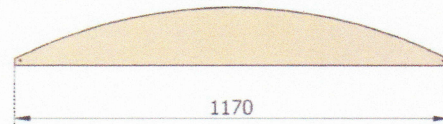

Nr.16, Reifen 4 Stück



Nr.17, Pfosten Veranda 2 Stück

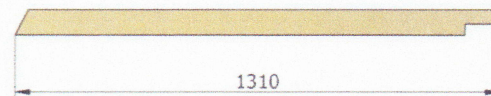

Montageset Zirkuswagen 1 Stück

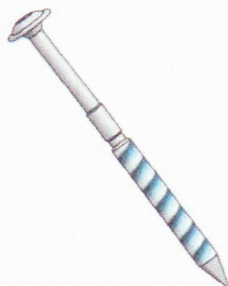

- Nr.17, 4 Stück Schraube 6 x 120mm, incl. U-Scheibe
- Nr.18, 74 Stück Schraube 4 x 50mm
- Nr.19, 27 Stück Schraube 5 x 70mm
- Nr.20, 53 Stück Schraube 5 x 80mm
- Nr.21, 4 Stück Schraube 5 x 60mm
- Nr.22, 6 Stück Schraube 6 x 90mm
- 1 Stück Montageanleitung

Dieses Werk ist nach den Vorschriften des Gesetzes gegen den unlauteren Wettbewerb (UWG) und des Gesetzes über Urheberrecht und verwandte Schutzrechte (UrhG) geschützt. Rechtsverletzungen werden strafrechtlich und zivilrechtlich verfolgt.

Version 00

Art.-Nr.:

Maßstab:  
ohne

Zirkuswagen

	Datum	Name
Bearb.	19.02.18	ELü

Zchn.Nr.: SG- 44-8781 Zirkusw.Flo

Blatt  
2

8 Bl.

Technische Änderungen vorbehalten

Dieses Werk ist nach den Vorschriften des Gesetzes gegen den unlauteren Wettbewerb (UWG) und des Gesetzes über Urheberrecht und verwandte Schutzrechte (UrhG) geschützt. Rechtsverletzungen werden strafrechtlich und zivilrechtlich verfolgt.

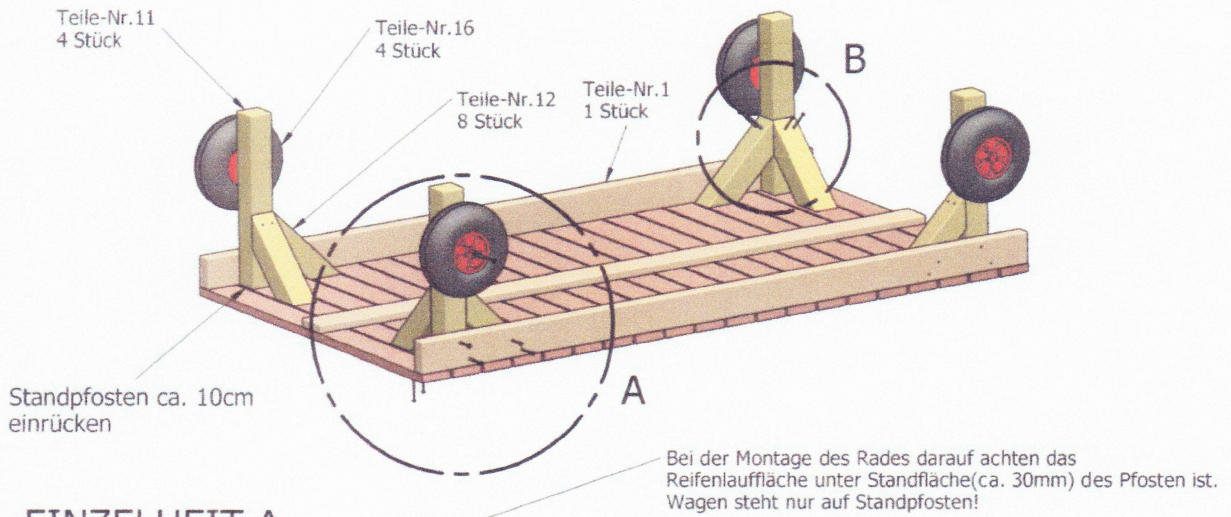

**EINZELHEIT A**

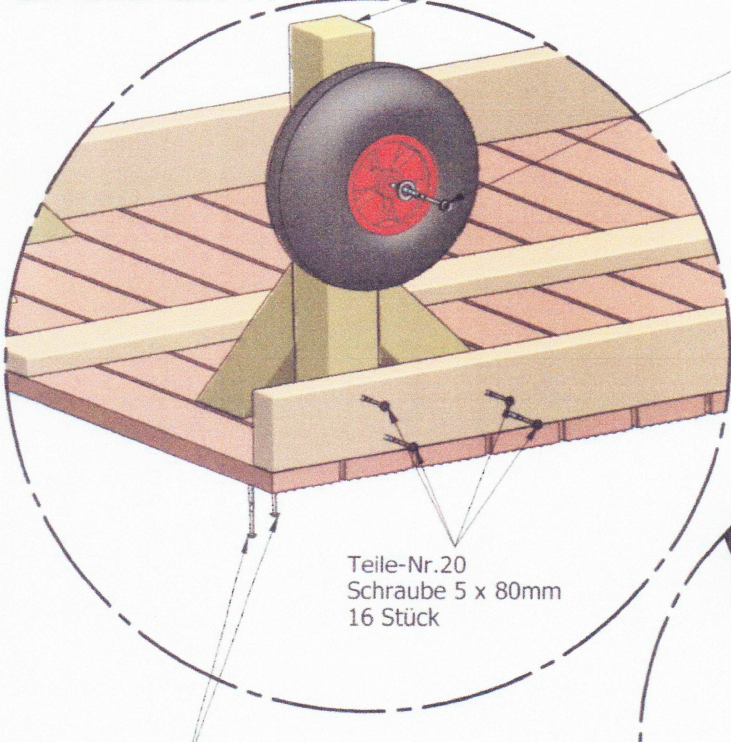

**EINZELHEIT B**

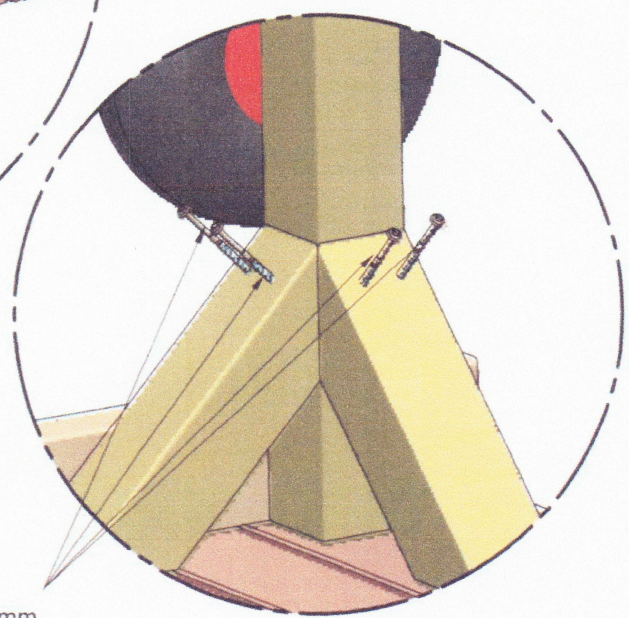

Version 00		Art.-Nr.:	
Maßstab: ohne		Zirkuswagen	
	Datum	Name	Blatt 3
Bearb.	19.02.18	ELÜ	Zchn.Nr.: SG- 44-8781 Zirkusw.Flo 8 Bl.

Technische Änderungen vorbehalten

Dieses Werk ist nach den Vorschriften des Gesetzes gegen den unlauteren Wettbewerb (UWG) und des Gesetzes über Urheberrecht und verwandte Schutzrechte (UrhG) geschützt. Rechtsverletzungen werden strafrechtlich und zivilrechtlich verfolgt.

Teile-Nr.19  
Verschraubung der Seitenwände ( 3,4 und 5)  
untereinander  
5 x 70mm, 12 Stück

Nach Montage der vier Seitenwände untereinander  
koplette Aufbau auf Bodenrost ausrichten.  
Anschließend Seitenwände mit Bodenrost montieren.

Teile-Nr.20  
Seitenwände (4) mit je 4 Stück 5 x 80mm

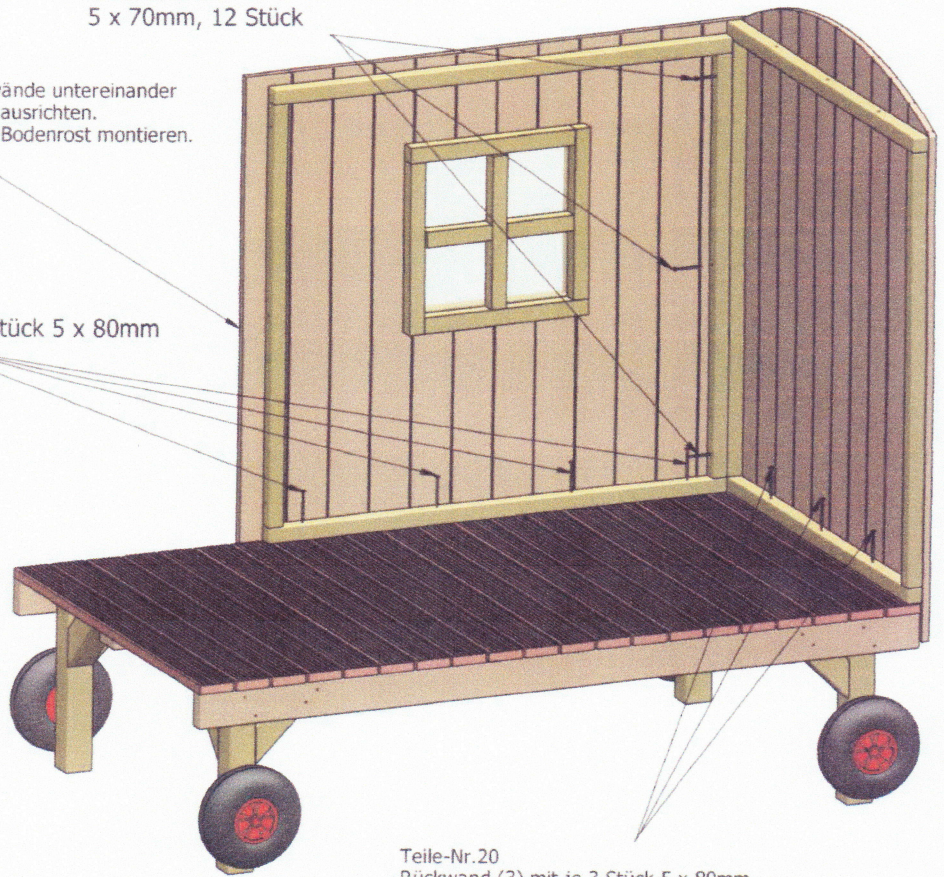

Teile-Nr.20  
Rückwand (3) mit je 3 Stück 5 x 80mm  
Schraube rechts und links in Schrägstütze eindrehen  
Schraube mitte in Unterzug Bodenrost eindrehen

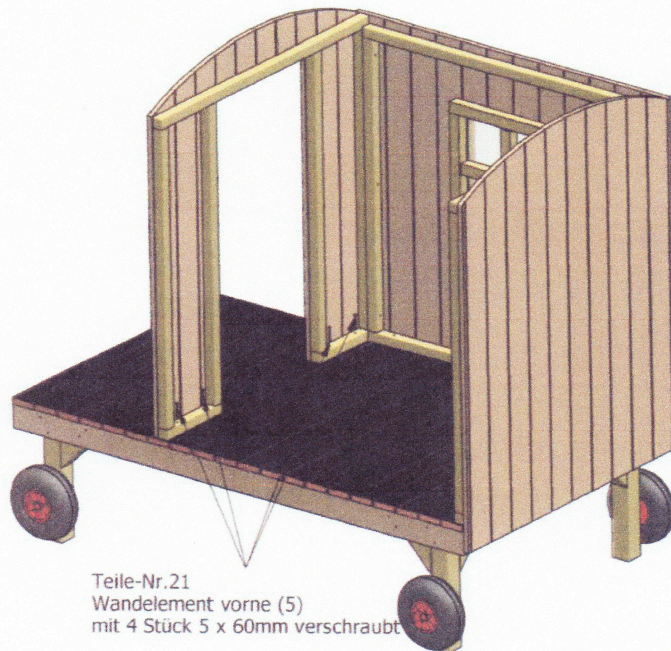

Teile-Nr.21  
Wandelement vorne (5)  
mit 4 Stück 5 x 60mm verschraubt

Version 00

Art.-Nr.:

Maßstab:  
ohne

Zirkuswagen

	Datum	Name
Bearb.	19.02.18	ELü

Blatt  
4

Zchn.Nr.: SG- 44-8781 Zirkusw.Flo

8 Bl.

Technische Änderungen vorbehalten

Dieses Werk ist nach den Vorschriften des Gesetzes gegen den unlauteren Wettbewerb (UWG) und des Gesetzes über Urheberrecht und verwandte Schutzrechte (UrhG) geschützt. Rechtsverletzungen werden strafrechtlich und zivilrechtlich verfolgt.

Teile-Nr. 22  
Standpfosten Veranda (17)  
ausrichten und mit je  
2 Stück 6x90mm an  
Bodenrost schrauben.

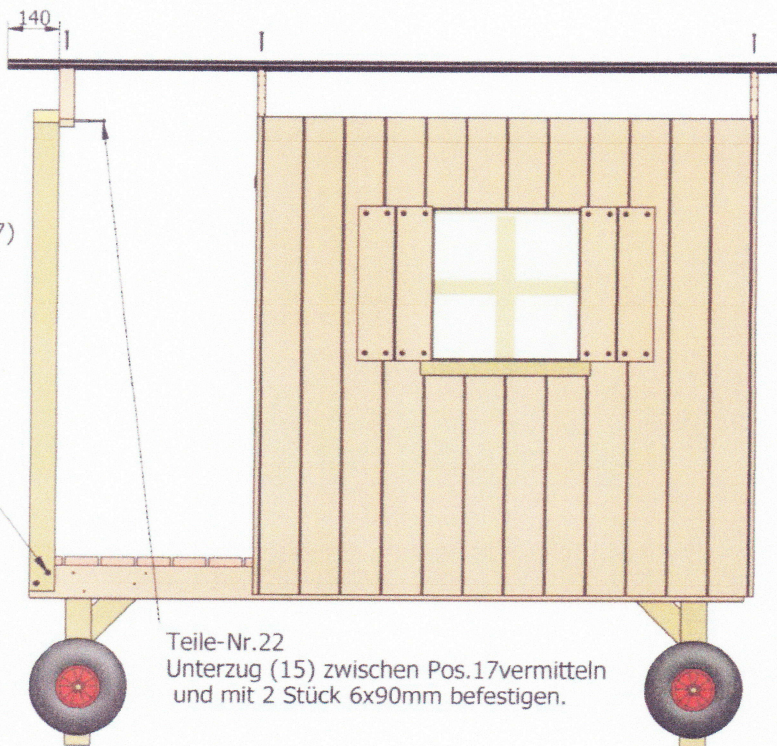

Teile-Nr.22  
Unterzug (15) zwischen Pos.17vermitteln  
und mit 2 Stück 6x90mm befestigen.

Teile-Nr.18  
Dachbrett (8) mit je 6 Stück  
4x50mm auf Unterzügen verschrauben

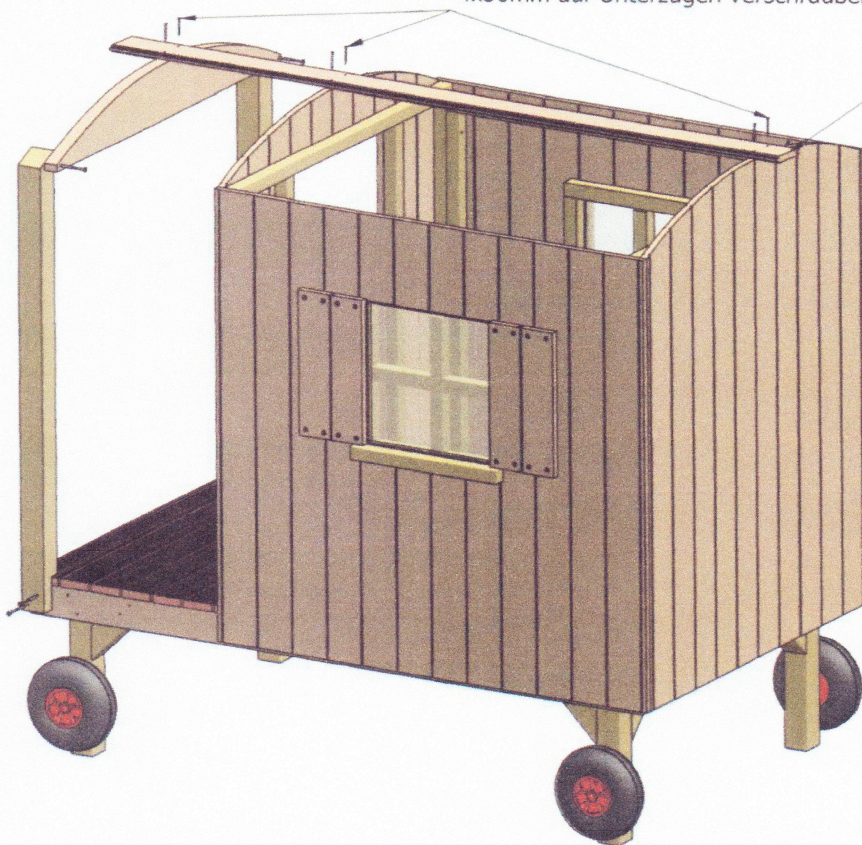

Ansicht Rückwand

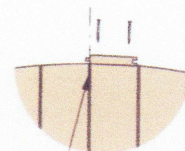

Dachbrett (8) mit Stoßkante  
mittig ausrichten

Version 00

Art.-Nr.:

Maßstab:  
ohne

Zirkuswagen

	Datum	Name
Bearb.	19.02.18	ELü

Blatt  
5

Zchn.Nr.: SG- 44-8781 Zirkusw.Flo

8 Bl.

Technische Änderungen vorbehalten

Links und rechts vom erstem Dachbrett nun die Dachbretter mit den Seitenwänden und dem Dachunterzug verschrauben.

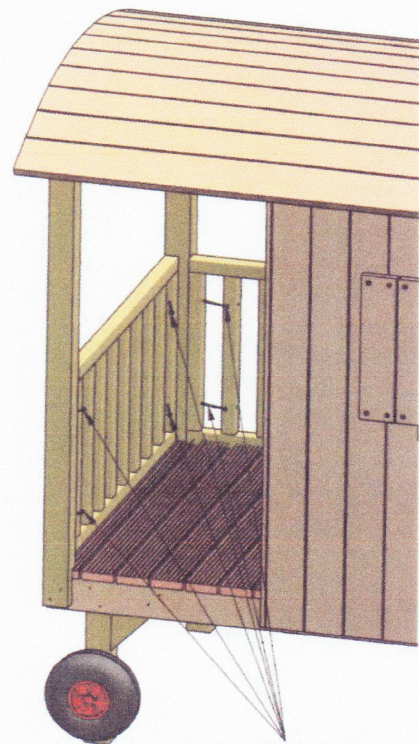
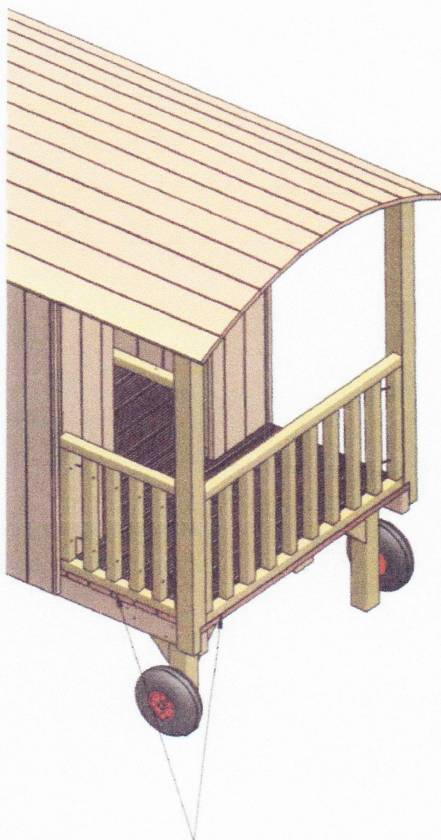
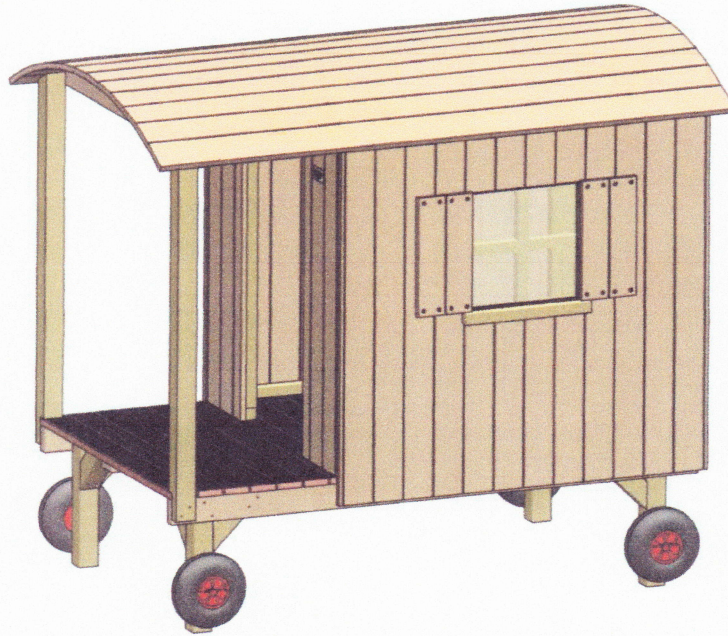

Pro Brüstung 4 Stück 5x80mm schräg in Standpfoste 70x70 (6 mal) und Unterzug 40x40mm (2 mal) verschrauben.

Brüstungen (13 u. 14) mit Außenfläche Unterzug und Bodenrost ausrichten.

Dieses Werk ist nach den Vorschriften des Gesetzes gegen den unlauteren Wettbewerb (UWG) und des Gesetzes über Urheberrecht und verwandte Schutzrechte (UrhG) geschützt. Rechtsverletzungen werden strafrechtlich und zivilrechtlich verfolgt.

Version 00		Art.-Nr.:	
		Zirkuswagen	
Maßstab: ohne		Zchn.Nr.: SG- 44-8781 Zirkusw.Flo	
Datum	Name		
Bearb.	19.02.18	ELü	8 Bl.

Technische Änderungen vorbehalten

Dieses Werk ist nach den Vorschriften des Gesetzes gegen den unlauteren Wettbewerb (UWG) und des Gesetzes über Urheberrecht und verwandte Schutzrechte (UrhG) geschützt. Rechtsverletzungen werden strafrechtlich und zivilrechtlich verfolgt.

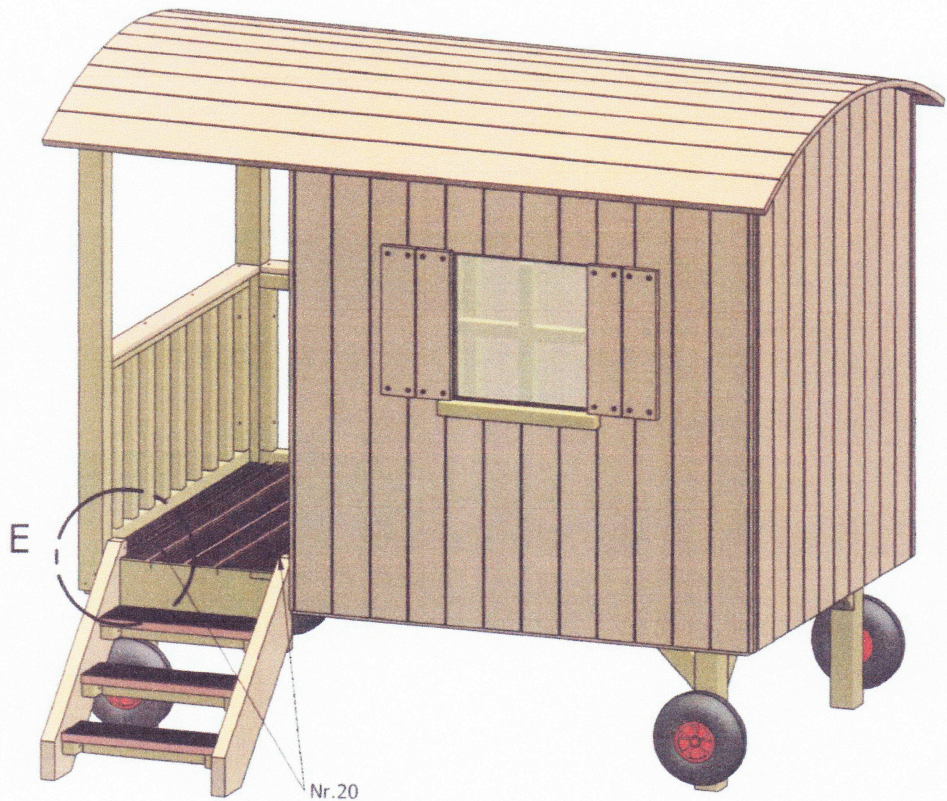

Nr.20  
Treppe ansetzen und mit 2 Stück  
5x80mm verschrauben.

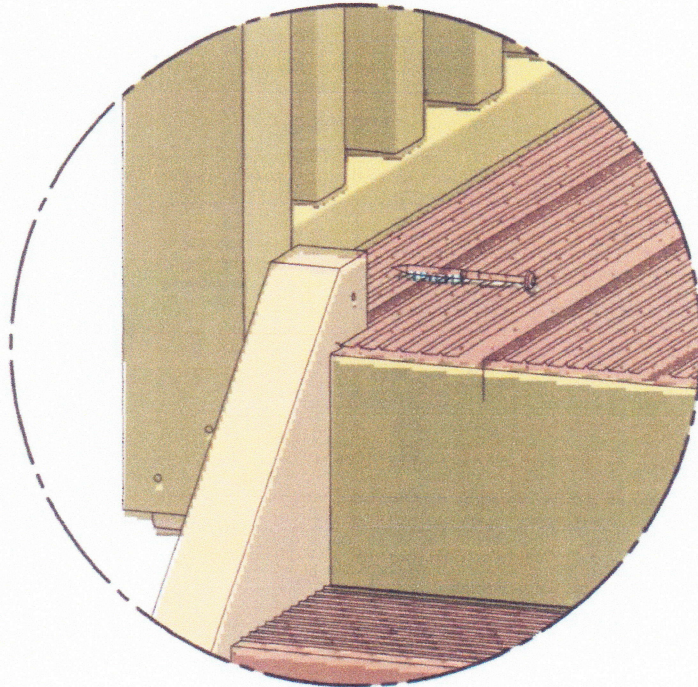

### EINZELHEIT E

Version 00		Art.-Nr.:	
Maßstab: ohne		Zirkuswagen	
	Datum	Name	Blatt 7
Bearb.	19.02.18	ELü	Zchn.Nr.: SG- 44-8781 Zirkusw.Flo 8 Bl.

Technische Änderungen vorbehalten

Dieses Werk ist nach den Vorschriften des Gesetzes  
 gegen den unlauteren Wettbewerb (UWG) und des Gesetzes  
 über Urheberrecht und verwandte Schutzrechte (UrhG) geschützt.  
 Rechtsverletzungen werden strafrechtlich und zivilrechtlich verfolgt.



Montage Handlauf lang mit 4 Stück 5 x 70mm  
 Montage Handlauf kurz mit 3 Stück 5 x 70mm

Montage Glocke 2 Stück 5 x 40mm

Glückwunsch! Ihr Montageergebnis sollte mit der Abbildung unten übereinstimmen.  
Wir wünschen viel Spaß mit dem Zirkuswagen "Flo"

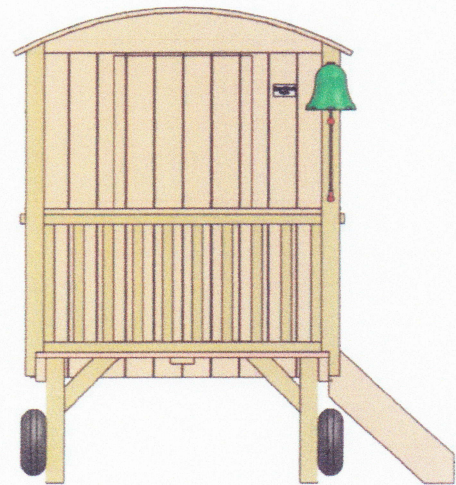
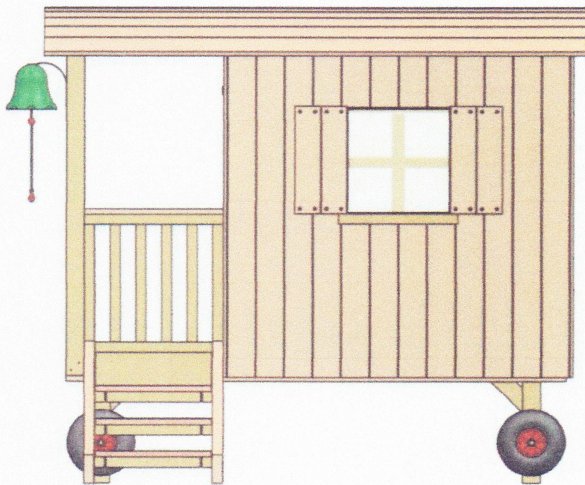

Version 00

Art.-Nr.:

Maßstab:  
ohne

Zirkuswagen

	Datum	Name
Bearb.	19.02.18	ELü

Zchn.Nr.: SG- 44-8781\_Zirkusw.Flo

Blatt  
8

8 Bl.

Technische Änderungen vorbehalten